

**NOA**<sup>®</sup>  
BeTter sound



NOA V900  
Portable Bluetooth Speaker

מדריך למשתמש

## מפרט:

NOA V900	מס' דגם
4.0	גרסה
A2DP. AVRCP	תקן
התקן בס אמצעי, רמקול מסוג טוויטר +17W, 4W	חשמל
1% 21W	עיוות הרמוני כולל
50Hz-20KHz	תגובת תדירות
80DB	S/N
18650/2500mA/7.4V סוללת Li-ion נטענת מובנית	סוללה
3.5mm כניסת שמע	Aux
2.0A*5V	כניסת USB-C
4 שעות	זמן הטענה
8 שעות ב50% מעוצמת השמע	זמן שימוש

## תוכן האריזה:

- NOA V900
- כבל שמע 3.5 מ"מ
- מדריך למשתמש
- כבל הטענה USB-C

## סקירת המוצר:

1. כפתור הפעלה/השמעה/עצירה
2. כפתור בלוטות'
3. מחוון LED
4. הנמכת עוצמת שמע/שיר קודם
5. הגברת עוצמת שמע/שיר הבא
6. פתח עבור רצועת היד
7. שקע הטענה USB-C
8. שקע AUX
9. אתחול
10. כיסוי

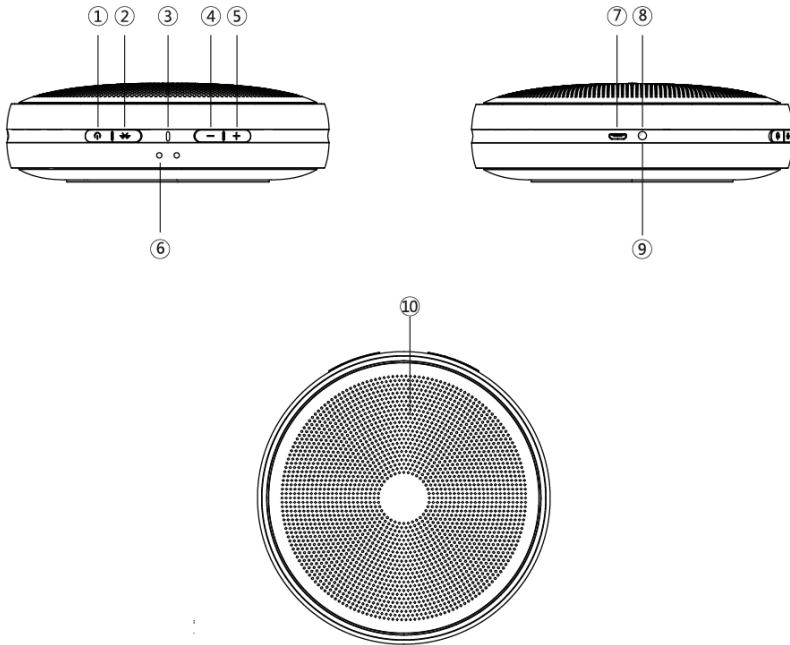

## **הפעלה**

### **הטענה**

יש להטעין את הרמקול באופן מלא לפני השימוש הראשון.  
נורית ה-LED האדומה דלוקה במהלך ההטענה, וכבויה כאשר ההטענה הסתיימה.  
זמן ההטענה הראשונה הינו 6 שעות.

### **סוללה נמוכה**

הרגע שנורית ה-LED האדומה מהבהבת, ועוצמת השמע של הרמקול תונמך באופן אוטומטי, יש להטעין.

### **הדלקה/כיבוי**

לחצו לחיצה ארוכה על כפתור ההפעלה/כיבוי במשך 2 שניות.  
כאשר תשמעו את צליל ההתראה – המוצר דלוק/כבוי.  
שימו לב: הצלילים עבור הדלקה וכיבוי הנם שונים וקלים לזיהוי

### **צימוד**

1. קרבו את הרמקול הנייד מסוג NOA V900 למרחק של 1 מטר מהמכשיר שלכם.
2. לחצו לחיצה ארוכה על כפתור ההפעלה/כיבוי במשך 2 שניות, לאחר מכן תשמעו צליל התראה והרמקול יעבור למצב צימוד באופן אוטומטי ונורית ה-LED הכחולה תהבהב.
3. העבירו את המכשיר שלכם למצב צימוד וחפשו את הרמקול.
4. ברגע שהרמקול אותר על ידי המכשיר שלכם, אתם אמורים לראות "NOA V900". בחרו את שם המכשיר על מנת להתחבר. אם המכשיר מבקש סיסמא, הקישו "0000".
5. כאשר המכשירים צומדו בהצלחה, תשמעו צליל קצר, לאחר מכן נורית ה-LED הכחולה תישאר דלוקה. במכשירים מסוימים ייתכן ותצטרכו לבחור ב- "השתמש בתור מכשיר שמע (סטריאו)" או באופציה דומה בתפריט השמע של המכשיר.

## צימוד למכשיר נוסף

על מנת לחבר את הרמקול למכשיר שלכם, אנא ודאו כי הרמקול כבר במצב צימוד.

1. ודאו כי הרמקול דלוק.
2. לחצו לחיצה ארוכה על כפתור הבלוטות' במשך 3 שניות. צליל התראה מעיד על כך שהרמקול נמצא על ידי המכשיר, תוכלו לראות "NOA V900". יש לבחור את שם המכשיר על מנת להתחבר.
3. כאשר המכשירים צומדו בהצלחה, נורית הLED הכחולה תישאר דלוקה כאשר במצב השמעה.

שימו לב

כאשר אתם מקרבים את המכשיר האחרון שצומד לרמקול, הרמקול יתחבר אליו באופן אוטומטי.

אם הצימוד אינו מתבצע תוך 3 דקות, יש לכבות את הרמקול ולנסות שוב. הרמקול יכבה אוטומטית אם אין חיבור במשך 10 דקות.

## הוראות LED

AUX מחובר	כניסת שמע: נורית LED ירוקה (נשארת דלוקה) השתקה: נורית LED ירוקה (מהבהבת)
בלוטות'	השהייה: נורית LED כחולה מהבהב באיטיות צימוד: נורית LED כחולה מהבהבת במהירות השמעה: נורית LED כחולה נשארת דלוקה
הטענה	הטענה: נורית LED אדומה מהבהבת בהדרגה הטענה הושלמה: נורית LED אדומה כבויה

## אתחול

ראשית ודאו שהרמקול אינו נמצא בהטענה. השתמשו בקיסם/סיכה, הכניסו אל תוך כניסת הAUX, לחצו לחיצה ארוכה על כפתור האתחול במשך יותר מ-3 שניות. הרמקול יחזור לפעולתו הרגילה.

## הוראות כפתורים:

כפתור	פעולה
כפתור הפעלה	לחצו לחיצה ארוכה במשך 2 שניות או יותר על מנת להפעיל או לכבות את הרמקול. במצב בלוטות', הכפתור משמש להשמעה/עצירה באמצעות לחיצה קצרה. במצב AUX, הכפתור משמש להשתקה באמצעות לחיצה ארוכה.
כפתור בלוטות'	במצב AUX, לחיצה קצרה על הכפתור מכניסה את הרמקול למצב בלוטות'. במצב בלוטות', לחיצה ארוכה במשך 3 שניות מכניסה את הרמקול למצב צימוד בלוטות'. לחיצה קצרה משמשת לחיבור מהיר למכשיר איתו בוצע חיבור בפעם האחרונה.
הגברת עוצמת שמע/שיר הבא	לחיצה קצרה על מנת לעבור לשיר הבא. לחיצה ארוכה מגבירה את עוצמת השמע.
הנמכת עוצמת שמע/שיר קודם	לחיצה קצרה על מנת לעבור לשיר הקודם. לחיצה ארוכה מנמיכה את עוצמת השמע.

## תעודת אחריות

חברת ברקום שיווק והפצה בע"מ (להלן "ברקום") מתחייבת בזאת, למתן אחריות למוצר, בהתאם לתנאים המפורטים להלן:

"מוצר" – הוא מוצר המיובא ע"י חברת ברקום אשר נרכש ע"י הלקוח, ואשר הוצמדה לו תעודת אחריות זו. תקופת האחריות למוצר זה מתחילה במועד הרכישה, ולמשך 12 חודשים. תעודה זו תהא בתוקף בכפוף להצגת קבלה/חשבונית רכישה ע"י הלקוח בלבד. ברקום מתחייבת כלפי הלקוח כי, בתקופת האחריות ובכפוף לשימוש רגיל וסביר במוצר, בתנאי הפעלה רגילים, המוצר יהא ללא פגמים.

הלקוח מחויב בזאת לקרוא היטב את הוראות השימוש המצורפות למוצר ולהפעיל את המוצר בהתאם למפורט בהוראות אלו. אחריות ברקום כלפי המוצר, כמפורט בתעודה זו, מכסה ליקויים במוצר אשר נובעים משימוש רגיל וסביר במוצר.

בכל מקרה, ומבלי לפגוע בכלליות, אחריות זו אינה כוללת ליקויים אשר נגרמים בשל:

- א. תוכנה, חומרה, ממשק או חומרי עזר שלא סופקו ע"י ברקום או אשר אינם מתוצרת מקורית.
- ב. שינוי במוצר או בחלק ממנו, אשר נערכו ע"י הלקוח או צד ג', שלא באישור ברקום.
- ג. תחזוקה לא מוסמכת, לא נכונה או בלתי מספקת שבוצעה ע"י הלקוח או ע"י צד שלישי.
- ד. שימוש במוצר שלא בהתאם להוראות הפעלה שלו בהתאם לייעוד המוצר.
- ה. נזק, שבר או אבדן למוצר, שנגרם כתוצאה מרשלנות או הזנחה של הלקוח או כתוצאה משריפה, מכת ברק, שיטפון, הצפה, קצר חשמלי או כל סיבה אחרת המצויה מחוץ לשליטתה של חברת ברקום.

אם יסתבר לברקום כי מוצר חומרה המצוי תחת אחריות, הוא פגום או לקוי, תחליט ברקום, עפ"י שיקול דעתה הבלעדי בהתאם למדיניות החברה, אם לתקן את המוצר או להחליף אותו, או מרכיבים ממנו, למוצר חליפי מחודש.

ללקוח לא תהא כל טענה כלפי ברקום או מי מטעמה בשל כך. למעט ההתחייבויות הכלולות בתעודה זו, מובהר כי, בשום מקרה לא יהיו ברקום או מי מטעמה אחראים כלפי הלקוח או כלפי צד ג' כלשהו לנזק ישיר, עקיף או תוצאתי, לרבות אבדן או מחיקת מידע, אובדן הכנסות או רווחים אשר עלולים להיגרם כתוצאה משימוש במוצר, כתוצאה מאי תקינותו או כתוצאה מפעולות לצורך מתן שירות למוצר.

לפניות בנושא שרות: info@barcom.co.il או בטלפון: 08-9355925

**NOA**<sup>®</sup>  
BeTter sound



NOA V900  
Portable Bluetooth Speaker

دليل استخدام

## مفردات:

رقم الطراز	NOA V900
الإصدار	4.0
المعيار	A2DP. AVRCP
الطاقة	مشغل جهاز صوت متوسط، مكبر صوت 17 واط+، 4 واط
إجمالي التشويه التوافقي	1% 21 واط
استجابة التردد	50 هرتز – 20 كيلوهرتز
الرقم التسلسلي	80DB
البطارية	بطارية ليثيوم أيون مدمجة قابلة لإعادة الشحن 2500 /18650 مللي أمبير / 7.4 فولت
Aux	مقبس مدخل صوت 3.5 ملم
مدخلات USB-C	2.0 أمبير / 5 فولت
مدة الشحن	4 ساعات
مدة التشغيل	الصوت 50% ~ 8 ساعات

## محتوى العبوة

- NOA V900
- كابل صوت 3.5 ملم
- دليل مستخدم
- كابل شحن USB-C

## نظرة عامة على المنتج

1. زر طاقة/ تشغيل/ إيقاف مؤقت
2. زر بلوتوث
3. مؤشر LED
4. زر إنقاص الصوت/ السابق
5. زر زيادة الصوت/ التالي
6. فتحة رباط اليد
7. منفذ شحن USB-C
8. منفذ دخول AUX
9. إعادة الضبط
10. غطاء

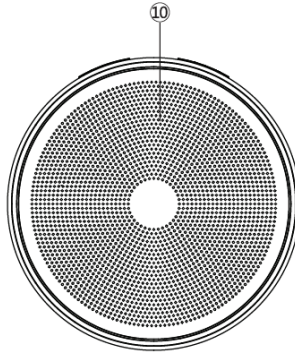
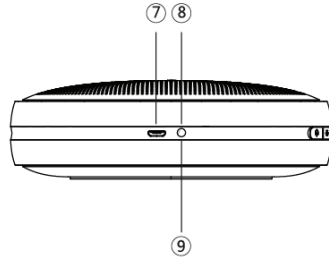
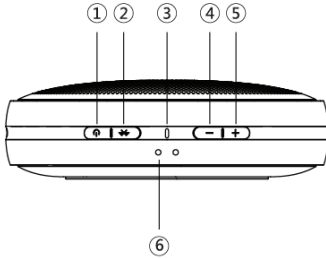

## التشغيل

### الشحن

على الرغم من أن مكبر الصوت يتم شحنه جزئيًا في المصنع، يرجى التأكد من شحنه بالكامل قبل استخدامه لأول مرة.

يبدأ تشغيل الوميض LED الأحمر عند الشحن، ويقف تشغيله عندما يتم الانتهاء من الشحن. تبلغ مدة الدورة الكاملة للشحن حوالي 6 ساعات.

### البطارية ضعيفة

يوميض الضوء LED الأحمر وينخفض الصوت تلقائيًا. يرجى الشحن.

### التشغيل/ إيقاف التشغيل

اضغط واستمر في الضغط على زر التشغيل/ إيقاف التشغيل لمدة ثانيتين، عندما تسمع نغمة سريعة. سيكون على وضع التشغيل/ إيقاف التشغيل. تنبيه: تختلف نغمات التشغيل/ إيقاف التشغيل ليسهل تمييزها.

### الاقتران

1. ضع مكبر الصوت اللاسلكي المحمول NOA V900 بجوار جهازك بحوالي 3 أقدام (1 متر).

2. اضغط واستمر في الضغط على زر التشغيل/ إيقاف التشغيل لمدة ثانيتين، عندئذٍ ستسمع نغمة سريعة وسوف يدخل مكبر الصوت تلقائيًا في وضع الاقتران وسوف يوميض الضوء LED الأزرق.

3. ضع جهازك على وضع الإقران وابحث عن مكبر الصوت.

4. بمجرد أن يحدد جهازك مكان مكبر الصوت، سوف ترى "NOA V900". عندئذٍ اختر اسم الجهاز لتوصيله. إذا سألك جهازك عن رقم PIN أو رمز المرور، يرجى إدخال "0000".

5. عندما يتم إقران الأجهزة بنجاح، سوف تسمع صافرة قصيرة، وسوف يظل الضوء LED الأزرق على وضع التشغيل. في بعض الأجهزة، ربما تحتاج إلى اختيار «استخدم جهاز صوت (ستيريو)» أو ما شابه ذلك في قائمة الصوت الخاصة بالجهاز.

## الإصلاح

من أجل توصيل مكبر الصوت بجهازك، يرجى التأكد من دخول مكبر الصوت في وضع الاقتران.

1. تأكد من أن مكبر الصوت في وضع التشغيل.
2. اضغط واستمر في الضغط على زر البلوتوث لمدة 3 ثوان. بعد أن تسمع نغمة، يكون جهازك قد حدد مكان مكبر الصوت، وسوف ترى "NOA V900". عندئذٍ اختر اسم الجهاز لتوصيله.
3. عندما يتم إقران الأجهزة بنجاح، سوف يظل الضوء LED الأزرق على وضع التشغيل.

## ملحوظة

عند إدخال آخر جهاز تم توصيله في وضع الاقتران، سوف يتم توصيل مكبر الصوت به تلقائيًا.

إذا لم يتم الاقتران في غضون 3 دقائق، يرجى إيقاف تشغيل مكبر الصوت وإعادة المحاولة. سوف يقف تشغيل مكبر الصوت إذا لم يكن هناك أي توصيل لمدة 10 دقائق.

## تعليمات LED

منفذ دخول AUX	مدخلات الصوت: ضوء LED أخضر (يظل على وضع التشغيل) كتم الصوت: ضوء LED أخضر (وميض)
البلوتوث	الاستعداد: ضوء LED أزرق (وميض بطيء) الاقتران: ضوء LED أزرق (وميض سريع) التشغيل: ضوء LED أزرق (يظل على وضع تشغيل)
الشحن	الشحن: ضوء LED أحمر (وميض تدريجي) الانتهاء من الشحن: إيقاف تشغيل ضوء LED الأحمر.

## إعادة الضبط

عند اصطدام مكبر الصوت في حادثة، يرجى التأكد من أنه ليس في الشحن، ثم استخدم خلة أسنان أو مشبك ورق/ دبوس هاتف وأدخله في الجزء السفلي من منفذ دخول AUX 3.5 ملم، واضغط واستمر في الضغط على زر إعادة الضبط لمدة تزيد عن 3 ثوان، وعندئذٍ يمكن أن يعود مكبر الصوت إلى وضعه الطبيعي.

## تعليمات الأزرار

الوظيفة	الزر
اضغط واستمر في الضغط على الزر لمدة ثانيتين أو أكثر لتشغيل/ إيقاف تشغيل مكبر الصوت. عندما يكون مكبر الصوت على وضع البلوتوث، يكون زر تشغيل/ إيقاف مؤقت بضغط قصيرة. عندما يكون في وضع AUX، يكون زر كتم الصوت بضغط قصيرة.	زر الطاقة
عندما يكون في وضع AUX، اضغط ضغطة قصيرة على الزر، سوف يدخل مكبر الصوت في وضع البلوتوث. عندما يكون في وضع البلوتوث، اضغط واستمر في الضغط لمدة 3 ثوان، سوف يدخل مكبر الصوت في وضع اقتران بلوتوث. اضغط ضغطة قصيرة، سيتم التوصيل السريع بأخر جهاز تم توصيله.	زر البلوتوث
اضغط ضغطة قصيرة على الزر لتشغيل التالي، اضغط واستمر في الضغط على الزر لزيادة الصوت	زر زيادة الصوت/ التالي
اضغط ضغطة قصيرة على الزر لتشغيل السابق، اضغط واستمر في الضغط على الزر لإنقاص الصوت	زر إنقاص الصوت/ السابق

### اتصل بنا

لأية استفسار، يرجى الاتصال بنا وحضروا رقم الطلب لتقصير وقت المعالجة.

[info@barcom.com](mailto:info@barcom.com)

الموقع: [www.barcom.com](http://www.barcom.com)

## RESE

When the speaker has been crash in accident, please make sure it is not in charging. Then use a toothpick or paper clips/ BisonFone, insert the bottom of the 3.5mm AUX in jack, press and hold the Reset button more than 3 s', the speaker can be returned normal.

## BUTTON INSTRUCTION

Button	Function
Power Button	Press and hold the button 2s' or more to turn the speaker on or off. When Bluetooth Mode, it is Play/ Pause with short press. When AUX in Mode, it is Mute with short press.
Bluetooth Button	When AUX in Mode, Short press the button, enter into Bluetooth Mode. When Bluetooth Mode, Press and hold the button 3s', enter into Bluetooth Pairing Mode. Short press, fast connect to the last connected device.
Volume +/ Next	Short press the button to play next, Press and hold the button to increase the volume
Volume -/ Previous	Short press the button to play previous, Press and hold the button to decrease the volume

For further questions, please contact: [info@barcom.com](mailto:info@barcom.com)

## OPERATION

### Charging

Though the speaker is partially charged at the factory, please make sure that you fully charge it before using for the first time.

RED LED flash on in charging, and off while fully charged. Its fully circle time is around 6 Hours.

### Low Battery

RED LED flashing, and speaker volume will be decreased automatically. Please charging.

### Power ON/OFF

Press and hold the Power on/off button for 2s' , when you hear prompt tones. It will be on/off. Attention: Power ON/OFF tones are different, easy to recognize.

### Pairing

1. Bring the <sup>WiFi</sup> wireless Portable speaker to within 3ft( 1m) of your device.
2. Press and hold the Power on/off button for 2 s' , then you will hear a prompt tone and the speaker will automatically go into pairing mode with the blue LED flashing.
3. Bring your device into pairing mode and search for the speaker.
4. Once the speaker has been located by your device you should see " NOA V900 " , simply select the device name to connect. If your device is asking for a PIN or pass code, please enter " 0000".
5. When devices are successfully paired, you will hear a short beep, then the blue LED light will stay on. On some devices, you might have to select " Use as Audio Device ( stereo)" or similar on the device' s audio menu.

### Repairing

In order to connect speaker with your device, please make sure your speaker has enter into pairing mode already.

1. Make sure the speaker is POWER ON.

2. Press and hold the BLUE TOOTH button for 3s' , after a ring tone, the speaker has been located by your device, you can see " NOA V900 " , simply select the device name to connect.

3. When devices are successfully paired, BLUE RED will stay on in play mode.

### Note

When bringing the device last connected into pairing mode, the speaker will automatically connect to it.

If pairing is not completed within 3 minutes, please turn off the speaker and try again. The speaker will power off automatically if there is no connection for 10 minutes.

## LED INSTRUCTION

AUX IN	Audio input : LED GREEN( stay on ) MUTE: LED GREEN( flashing)
BLUE TOOTH	Standby: LED BLUE Slow flashing Pairing: LED BLUE quick flashing Playing: LED BLUE stay on
CHARGING	Charging: RED LED in gradual flashing Fully charged: RED LED off.

## SPEC

Model No.	NOA V900
Version	4.0
Standard	A2DP . AVRCP
Power	Mid-bass driver, 17w+ Tweeter, 4w
Total Harmonic Distortion	1% 21W
Frequency response	50Hz—20KHz
S / N	80DB
Battery	Built-in Rechargeable Li-ion Battery 18650/ 2500 mA/ 7.4V
Aux	3.5mm Audio-in Jack
USB-C Input	2.0A*5V
Charging Time	4H
Play Time	VOL 50% ~ ~ 8H

## PACKAGE CONTENT

- 1X NOA V900
- 1X 3.5mm Audio Cable
- 1X User Manual
- 1X USB-C Charging Cable

## PRODUCT OVERVIEW

- |                             |                       |
|-----------------------------|-----------------------|
| ① Power/ Play/ Pause button | ⑦ USB-C Charging Port |
| ② Bluetooth button          | ⑧ AUX in Port         |
| ③ LED Indicator             | ⑨ Reset               |
| ④ Vol -/ Previous button    | ⑩ Cover               |
| ⑤ Vol+/ Next button         |                       |
| ⑥ Hand strap Hole           |                       |

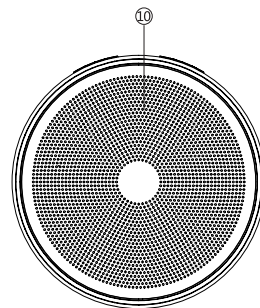
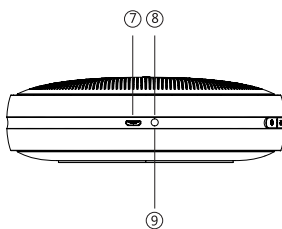
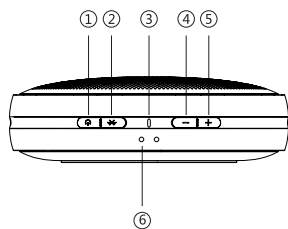

**NOA**<sup>®</sup>  
BeTter sound



NOA V900  
Portable Bluetooth Speaker

Manual