

# **INNOVV™**



## **INNOVV ThirdEYE**

מערכת עזר מניעת תאונות לאופנועים

מדריך למשתמש

ה"עין השלישית" היא מערכת עזר למניעת תאונות בטכנולוגית ADAS מבית אינוב.

מטרתה של המערכת לזהות עצמים המתקרבים במהירות מאחור ומהצדדים שאלה בעצם השטחים המתים. המערכת מעבירה מידע שזיהתה אל זוג איתותים הניתנים להתקנה על המראות או לצידן.

### **סקירה:**

- טווח זיהוי עד 50 מטר
- זווית זיהוי עד 150 מעלות
- יכולת זיהוי עד 64 עצמים בו זמנית לחידוד דיוק הזיהוי
- מבנה אלומיניום
- תקן מים בויץ ואבק IP67

## כתב ויתור:

- ההתקנה חייבת להיעשות בעזרת מדריך למשתמש הנ"ל. ברקום שיווק והפצה בע"מ נציגה הבלעדית ואיננה היצרן לא תישא באחריות משפטית לכל נזק לרכוש או פגיעה אישית שנגרמה מהתקנה או שימוש לא נכונים.
- ברקום שיווק והפצה בע"מ נציגה הבלעדית ואיננה היצרן לא תישא באחריות משפטית במקרה של תאונה של הרכב או צד שלישי כתוצאה מהתרעת שווא.
- המערכת הינה מערכת עזרה להתרעה לבטיחות הרכב. גורמים מסוימים, כגון: הפרעות לרכב, מזג אוויר, עלולים לגרום להתראת שווא במהלך הרכיבה, המערכת מיועדת להתרעה בלבד, תגובת הרכב על פי שיקולו האישי בפועל.

## המחשת חלקי המערכת:

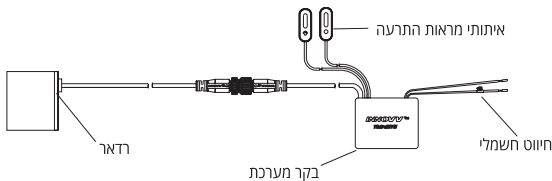

## פונקציות מערכת:

- שטח מת BSD: זיהוי עצמים בצדדים בשטחים מתים בטווחים של 0.2-6 מטר
- סטייה מנתיב LCA : זיהוי עצמים סוטים מהצדדים בטווחים של 0.2-50 מטר בתוך פחות מ 3 שניות
- התקרבות מאחור RCW: זיהוי עצמים מתקרבים במהירות מאחור בטווחים של 0.2-50 מטר

טבלת התרעות ביחס למהירות (km/h), זמן במאית השניה (m/s), מרחק (m), ומצב התרעה (warning mode)

Velocity Difference (km/h)	Velocity Difference (m/s)	Warning Distance (m)	Warning Mode
5	1.39	6.00	BSD
10	2.78	8.34	LCA/RCW
20	5.56	16.67	LCA/RCW
30	8.33	25.00	LCA/RCW
40	11.11	33.33	LCA/RCW
50	13.89	41.67	LCA/RCW
60	16.67	50.00	LCA/RCW
70	19.44	50.00	LCA/RCW

## שימו לב!

בהתנעת האופנוע \ קטנוע ידלקו אורות איתותים ותשמע התרעה

נתן לכבות \ להדליק צליל התרעות על ידי לחיצה על "הרמקול"

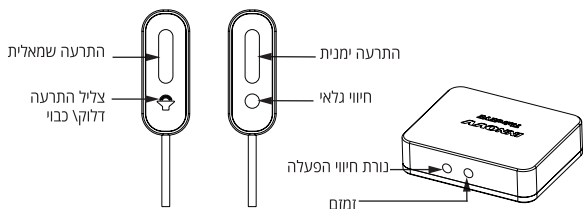

## מפרט טכני

Basic Parameters		Radar Specification	
Working Voltage	9 ~ 16V DC	Working Frequency	77 ~ 79 GHz
Power Consumption	<3.5 W	Horizontal Angle	150°
Display Size	Watch Display: $\phi 50$ mm $\times$ 13 mm Mirror Display: 35 mm $\times$ 14 mm (each piece)	Pitch Angel	$\pm 25^\circ$
Weight of Display	Watch Display: 130 g Mirror Display: 100 g	Detecting Range	0.2 m ~ 50 m
Radar Detector Size	$\phi 36$ mm $\times$ 26 mm	Accuracy of Detecting Range	0.11 m
Weight of Radar Detector	90 g	Detecting Velocity Range	-210 km/h ~ 210 km/h
Storage Temperature	-40°C ~ +85°C	Data Updating Frequency	Every 50 ms
Working Temperature	-40°C ~ +80°C	Maximum Detecting Targets	64
Protection Degree	IP67	-	-

## הוראות התקנה

מיקום הרדאר: ניתן להתקין את הרדאר על תושבת הלוחית הרישוי, גובה מומלץ להתקנה 40-90 סמ גובה

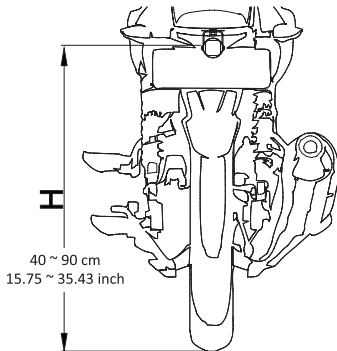
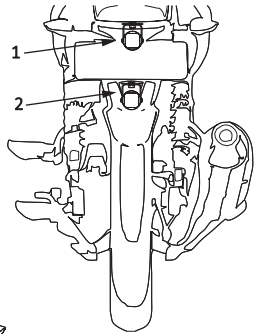

זווית הרדאר: זווית הרדאר צריך להיות  $10^{\circ}$ , מותר טווח  $\pm 2^{\circ}$ . השתמשו בבורג M4 המצורף על מנת לחזק את הרדאר על גבי התושבת שלו. שימו לב לוגו אינוב צריך להיות כלפי מעלה.

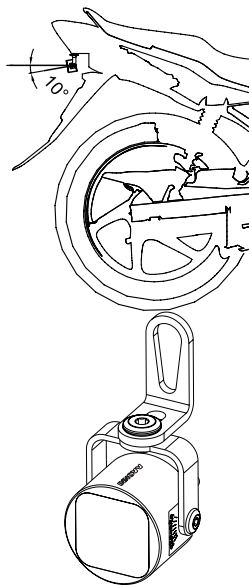

התקנת מאותתים: יש להדביק את המאותתים על המראה או לידם בצדדים על ידי מדבקות 3M שסופקו בערכה.

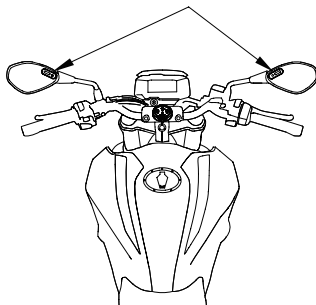

חיווט: יש לחבר את הכבל האדום ל-ACC, את הכבל השחור לקוטב השלילי של המצבר כדי להפחית את הצריכה, יש לוודא שאספקת המתח נשמר בין 9V-16V על מנת שהמערכת תעבוד היטב

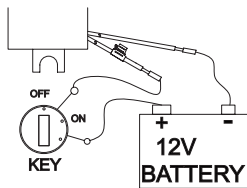

## **תכולה:**

רדאר, זוג איתותים להתרעה, מדריך למשתמש,  
סט אביזרי התקנה

## **שימו לב!**

- יש לשמור על גלאי רדאר נקי על מנת שיפעל בצורה מיטבית.
- בימים מעורפלים וגשומים הרדאר עלול להוציא התרעות שווא, יש להפעיל שיקול דעת
- המערכת נועדה לזהות כלי רכב נעים והולכי רגל, עצמים קטנים לא יזוהו.

## תקלות ופתרונות:

- נורות חיווי אינם נדלקות לאחר ההתנעה: יש לבדוק פיוז, יש לוודא מתח וחיווט כפי שמצוינים בהוראות
- נורת חיווי התרעה כבויה, רדאר דולק: יש לבדוק את החיבור בין תיבת הבקרה וגלאי הרדאר
- נורת התרעה אחת דולק: יש לבדוק את החיבור בין תיבת הבקרה וגלאי הרדאר. יש לבדוק גם שהכבל במצב תקין.
- אין צלילי התרעה: יש לוודא שהזמזם וקופסת בקרה אינם חסומים
- הרדאר נשאר דולק לאחר כיבוי האופנוע \ קטנוע: יש לוודא שחיווט כבל אדום נכון על פי ההוראות
- חיווי נורה כחולה דולקת לאחר כיבוי האופנוע \ קטנוע: יש לוודא שהחיווט כבל אדום נכון על פי ההוראות



## תעודת אחריות למוצרי ברקום שיווק והפצה בע"מ

שם פרטי ושם משפחה \_\_\_\_\_

טלפון \_\_\_\_\_

כתובת \_\_\_\_\_

פירוט הטובין / דגם \_\_\_\_\_

מקום רכישה \_\_\_\_\_

מספר חשבונית \_\_\_\_\_

חותמת וחתימת בית העסק \_\_\_\_\_

"החברה" - חברת ברקום שיווק והפצה בע"מ ח.פ. 513562892  
" הקונה" - הגוף המתקשר עם ברקום או עם משווק מורשה מטעמה  
לרכישת מוצרים.

"משווק מורשה" - הגוף המתקשר עם ברקום בהסכם לשווק מוצרים  
"המוצרים" - המכשירים ואביזריהם, או חלקים מהם, הנמכרים לקונה  
על ידי ברקום או על ידי משווק מטעמה

2. ברקום אחראית כלפי הקונה המקורי בלבד, לתקינותם ולעמידתם  
במפרטים של המוצרים המשווקים על ידה באופן ישיר או באמצעות  
משווקים מורשים. המוצרים שיתגלו כלקויים ואשר סיבת הליקויים  
בעבודה ו/או בחומרים, יתוקנו בתקופת האחריות על ידי ברקום ועל  
חשבונה, בתנאים המפורטים להלן.

3. "תקופת אחריות" - תעודה זו ניתנת כאחריות לתקינותו של מוצר.  
אחריותנו לפי תעודה זו היא לתקן בתוך עשרה ימי עבודה מיום הגעת  
המוצר למעבדת החברה, על קלקול שהתגלה במוצר במהלך תקופת  
האחריות, או להחליף את המוצר או כל חלק ממנו במידה ויידרש, ללא  
תמורה. במידה ותידרש החלפת חלקים לצורך תיקון, ייעשה שימוש  
בחלקים חדשים ומקוריים.

תקופת האחריות היא למשך 12 חודשים מיום הרכישה, ותקפה אך  
ורק בצירוף חשבונית הקנייה ומילוי פרטים מלאים בטבלה המצורפת  
בהמשך, ממשווק שהוסמך על ידינו כמשווק מורשה.  
בהיעדר נקודות שירות במרחק של עד 15 ק"מ מהחנות בה בוצעה  
הרכישה, רשאי הצרכן להביא את המוצר לחנות בה נרכש המוצר והטי"  
פול כאמור יבוצע תוך שבועיים ימי עסקים ממועד מסירת המוצר. לאחר  
תיקון / החלפה יפורט לצרכן בתעודה את מהות התיקון / החלפה  
"לאחר תום תקופת אחריות" - ברקום אחראית לספק חלפים שנה  
לאחר תום האחריות למוצר שערכו עולה מעל 300 שקלים. במקרה של

חוסר מלאי, דגם חדש, הפסקת ייצור ברקום אחראית לספק מוצר דומה שווה ערך.

4. ברקום לא תהיה אחראית ותהיה רשאית לדרוש תמורה בעד תיקון / החלפה במידה והקלקול במוצר נגרם כתוצאה מאחת הסיבות שלהלן: שימוש לא נכון או לא סביר, טיפול שלא בהתאם להוראות ברקום, רשלנות, הזנחה, אחזקה לקויה, תאונה, נזקי מלחמה, פעולות עוינות, אספקת חשמל בלתי תקינה, פגעי טבע או מכל סיבה אחרת שאינה קשורה בשימוש הרגיל במוצרים. תיקון / החלפת חלקים אינם מקוריים שנעשה בטובין בידי מי שלא הורשה לכך מטעמנו, כוח עליון שהתרחש במועד מאוחר ממועד מסירת הטובין לצרכן (דוגמאות לנזקים: מוצרים נטענים שלא היו בשימוש כלל ולא תוחזקו על ידי טעינה אחת לשלושה חודשים מקסימום, חיבור אוזניות למקור מתח או ספק שאינו מיועד לאוזניות, נזילת סוללות בתוך מכשיר, זיהומו בחול, אבק, מים שמן וכד', שבר שנגרם למוצר)

פרטי היבואן: ברקום שיווק והפצה בע"מ פ. 513562892  
ת.ד 20 קריית עקרון, מרכז ביל"ז סנטר. טלפון: 08-9355925  
פקס: 08-9355911

שירות לקוחות ותמיכה טכנית:  
ווצאפ 055-9958930  
טלפון 1700-704-700  
דואר אלקטרוני [info@barcom.co.il](mailto:info@barcom.co.il)

רשימת נקודות שירות איסוף:  
ברקום שיווק והפצה בע"מ - מרכז בילו סנטר קרית עקרון  
055-9958930  
מרקט סל - הר בוקר 4, באר שבע 050-4444702  
און ליין סלולר - שדרות התמרים אילת 08-6323503  
אבי פון - האתרוג 23, בית שמש 02-5400012  
עדי תקשורת - הסדנא 4, ירושלים 02-6797264  
אור לבית - אוהד קינמון 45, בת ים 074-708-71-50  
938 מחשבים - העצמאות 19, ראש העין 03-9382771  
פיקס אנד גו - אפק 4, הוד השרון 09-8804004  
אלקיים פסיפיק פרוטרק - שדרות ההסתדרות 189א,  
04-8723163 חיפה  
סלולר אנד גאדטים - מרכז חמד סנטר, נהריה 077-5070840  
רשימת נקודות שירות מתעדכנת ניתן למצוא באתר  
[www.barcom.co.il](http://www.barcom.co.il)

