



עקב מגבלות בפורמט, לא ניתן להוסיף תעודת אחריות.  
לרשותכם, קוד המוביל להורדת תעודת אחריות דיגיטלית.



הורדת אפליקציה



# מנעול חכם



זיהוי פנים



אפליקציה



אינטרקום



קוד אישי



טביעת אצבע



מפתח

חיווי קולי במגוון שפות



## אזהרות ובטיחות

תודה שרכשתם מוצר מבית ברקום.

אנו משקיעים מאמצים רבים בבחירת המוצרים האיכותיים ביותר תוך הקפדה רבה על תהליך הפיתוח והייצור על מנת שאתם תוכלו להנות מחוויה מושלמת.

- מדריך זה יסביר לך כיצד להשתמש במנעול החכם, חשוב לקרוא את כל ההוראות בעיון לפני השימוש.
- חשוב לקרוא, להבין ולעקוב אחר אמצעי הזהירות בכדי למנוע נזק למנעול.
- ודא שכל חלקי המנעול כלולים. אם חסרים חלקים, אנא פנה לשירות הלקוחות.
- עבוד משקפי מגן בעת קידוח חורים.
- השתמש רק בסוללה שבערכה. אל תשתמש בסוגים אחרים של סוללות.
- לפני ההתקנה, ודא שהמשטח עליו תתקין את המנעול אין פגמים העלולים לגרום לתקלות.
- יש לנקות את המנעול בעזרת מטלית לחה ללא חומרים כימיים
- המנעול עובד עם אפליקציית Tuya Smart/Smart Life אך ניתן להשתמש בו גם ללא אפליקציה, התכונות יהיו מוגבלות.
- אל לנסות להסיר או להתקין את המנעול בעצמך ללא איש מקצוע.
- ייתכנו הבדלים קלים בין תמונת המוצר למוצר בפועל.

## לפני התקנת המנעול החכם

1. אל תנסה להתקין את המנעול בכוח, שכן הדבר עלול לגרום נזק למנעול ולדלת.

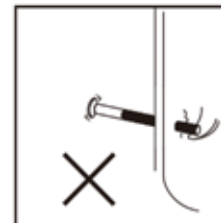

2. השתמש בכלים המתאימים בלבד.



3. עבוד עם משקפי מגן בעת קידוח חורים כדי למנוע פגיעה בעיניים.

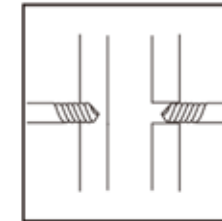
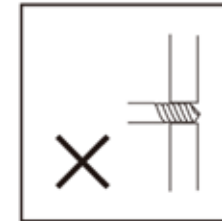

## הכרות ותכולה



חלקים נוספים	צילנדר ומפתחות	כרטיס	ברגי התקנה	סוללה
		אינו כלול בערכה		

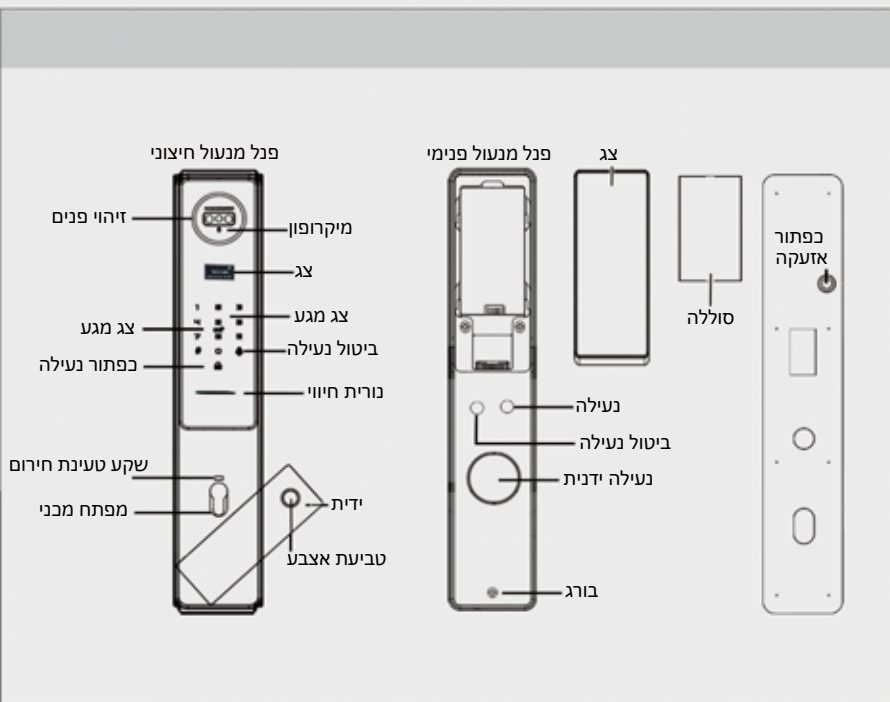

## התקנה

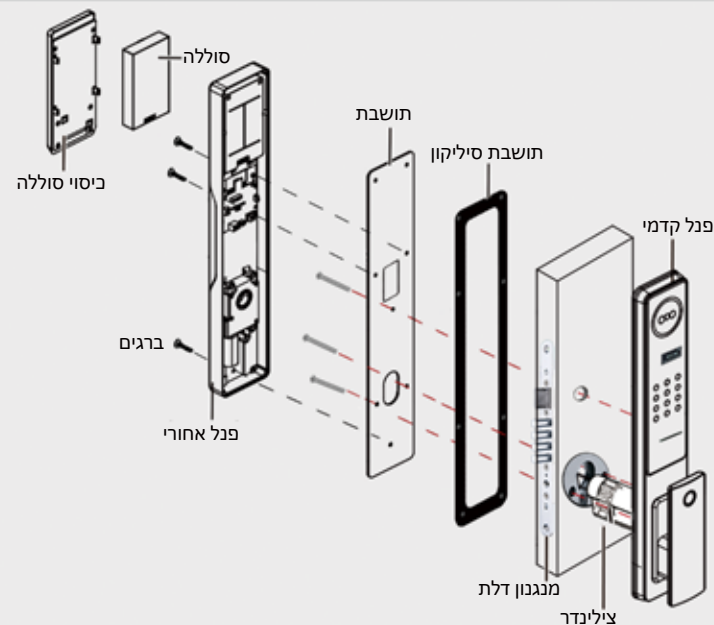

## מפרט טכני

סוללה	DC7.4V
מתח אזהרה נמוך	<DC6.8V(+0.2V)
מתח טעינת חירום	5V(Type-C)
ממוצע זרם שקט	<200uA
ממוצע זרם דינמי	<2A
חיבור אלחוטי	WiFi 2.4G
מנוע - סטנדרטי	8V
אפליקציה	למכשירי אפל ואנדרואיד Tuya
מקלדת	שתיים עשרה תווים
	תאורה לבנה
כמות מנהלים	עשרה מקסימום
כמות משתמשים	מאתיים חמישים מקסימום
טביעות אצבע	מאה מקסימום
תווי פנים	חמישים מקסימום
גודל	אורך 37 ס"מ, רוחב 7.5 ס"מ
טמפרטורת עבודה	-25°C - 70°C
לחות	45~90%RH
משקל	כ 4 ק"ג ברוטו

## שימו לב!

- פונקציות לחצנים:
- לפני שימוש במנעול החכם, חשוב להירשם כמנהל אחרת לא תהיה גישה להגדרות חיבור אלחוטי
- לחצן \* : חזרה לשלב קודם
- לחצן פעמון: אישור פעולה \ צלצול פעמון
- ניתן לשחרר נעילה באמצעות: זיהוי פנים, טביעת אצבע וסיסמה
- ניתן לשנות שפות כולל חיווי קולי: 888 ואז סולמית (ראו עמוד 07)
- מנהל יכול לשחרר נעילה באמצעות כל האופציות
- ללא פעילות במשך 20 שניות, יש להכנס להגדרות מחדש
- שגיאה של חמש ניסיונות פתיחה, תנעל את המערכת למשך דקה.
- המנעול מתריע על מתח נמוך, במקרה כזה יש להטעין את הסוללה

## איפוס מנעול חכם

### איפוס ידני -

יש לפתוח מכסה סוללה וללחוץ על הכפתור למשך שש שניות, לאחר הביפ יש ללחוץ על סולמית (פעמון). האיפוס הושלם בהצלחה.

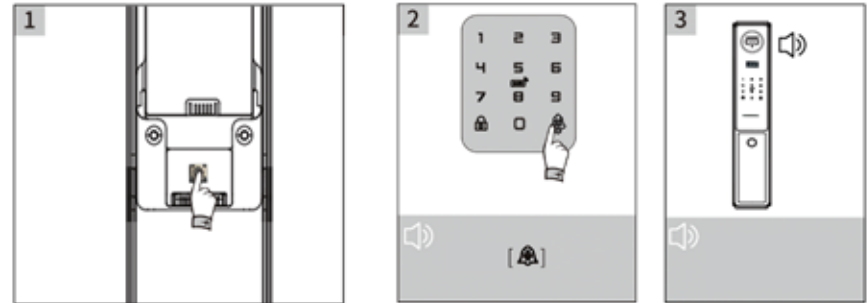

### שימוש במפתח מכבי -

יש ללחוץ על כפתור בתוך הידית, לאחר מכן הסט את הידית לימין או שמאל

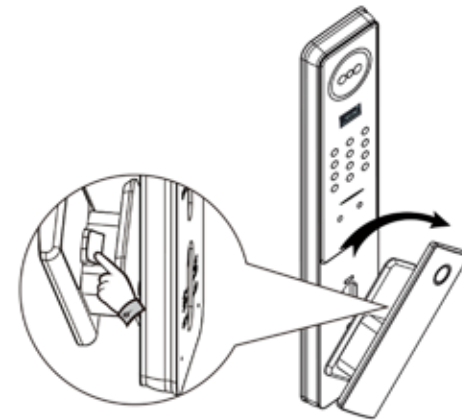

## התקנה

1. התקנת מנגנון

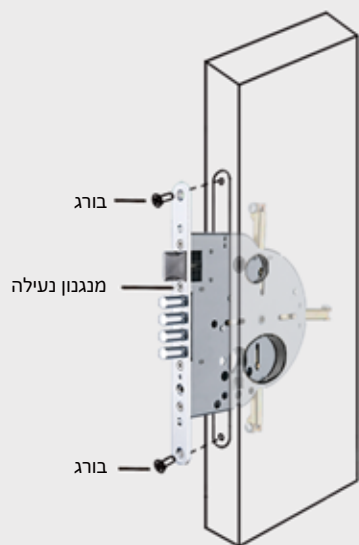

2. התקנת צילינדר



3. מיקום ברגים וחיזוקם

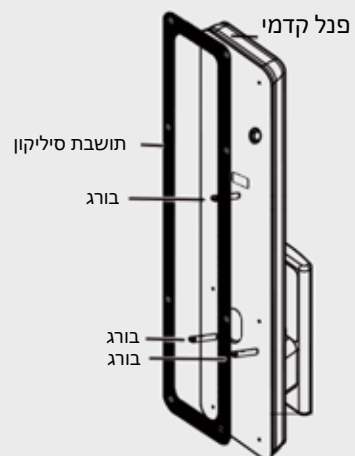

4. התקנת פנל קדמי

יש למקם ברגים והעברת חיווט דרך החורים (כפי שמופיע בשרטוט)

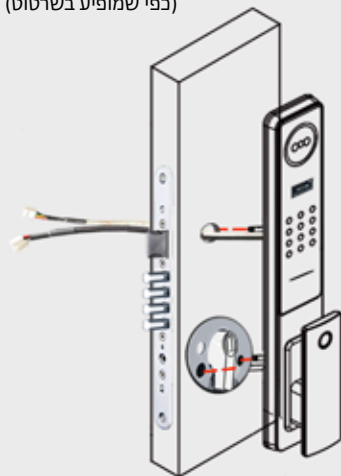

## התקנה

5. מיקום תושבות סיליקון והפלטה

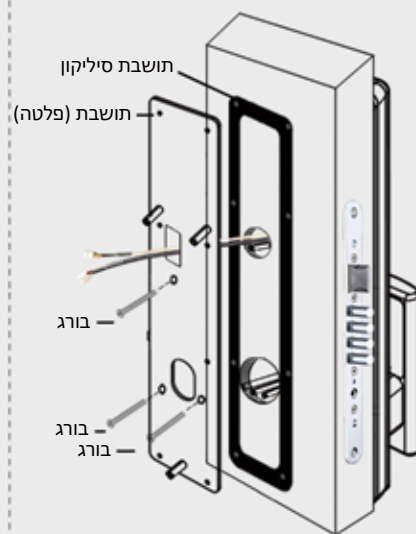

6. אורך צילינדר

לאחר מיקום הצילינדר, יש לוודא בליטה של 10 מילימטר של המוט

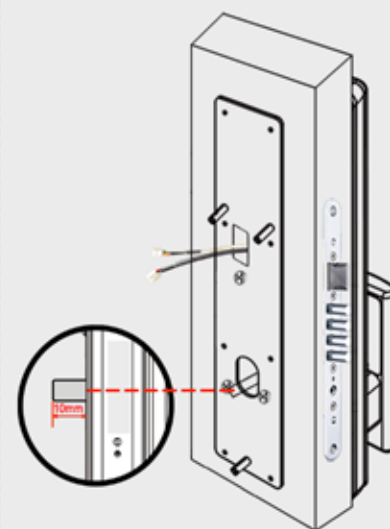

7. התקנת פנל אחורי

יש לחבר את החיווט, לוודא שהצילינדר מסונכרן עם הידיית המכנית ולבסוף יש לחזק את הברגים

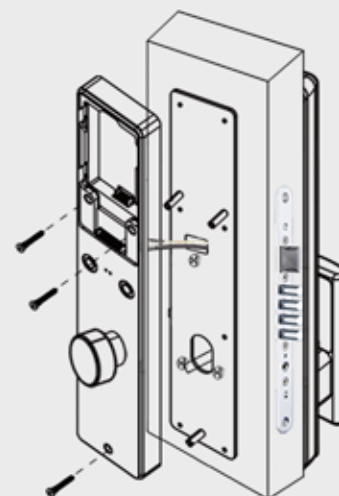

8. התקנת סוללה

יש למקום סוללה ולסגור את המכסה

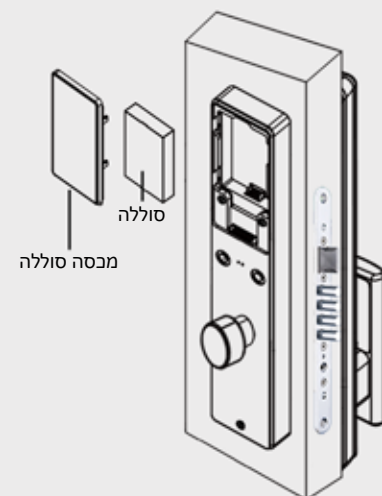

## שינוי שפה חיווי קולי

המנעול תומך בעשר שפות כולל חיווי קולי.  
 חשוב: ניתן לשנות שפה רק לאחר אתחול או שמערכת עולה לראשונה  
 על מנת לשנות שפה יש להזין תחילה 888 ואז סולמית  
 לאחר מכן, לכל שפה ישנו את הקוד שלו. ראו טבלה מצורפת:

מדינה \ שפה	הגדרה	קוד	חיווי קולי
	888# →	3000#	Simplified Chinese
	888# →	3001#	English
	888# →	3002#	Chinese traditional
	888# →	3003#	Russian
	888# →	3004#	Vietnamese
	888# →	3005#	Korean
	888# →	3006#	Arabic
	888# →	3007#	Portuguese
	888# →	3009#	Spain
	888# →	3011#	Indonesian
	888# →	3013#	Hebrew
	888# →	3014#	Turkish

## מבנה תפריט מנעול

שים לב!  
 כוכבית - לחזור אחורה  
 סולמית / פעמון - אישור

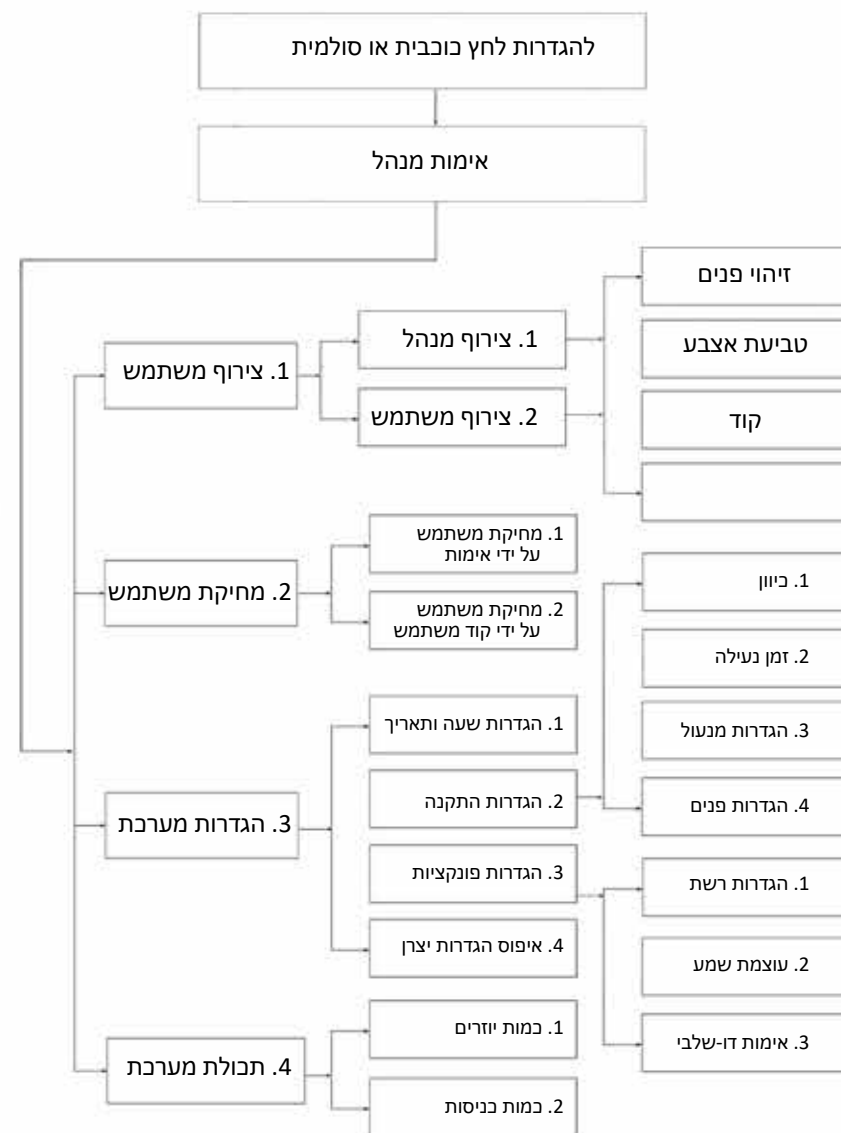

## תפעול אפליקציה



יש להוריד את האפליקציה מחנות האפליקציות ניתן לסרוק את הקוד ישירות לחנות גוגל או אפל

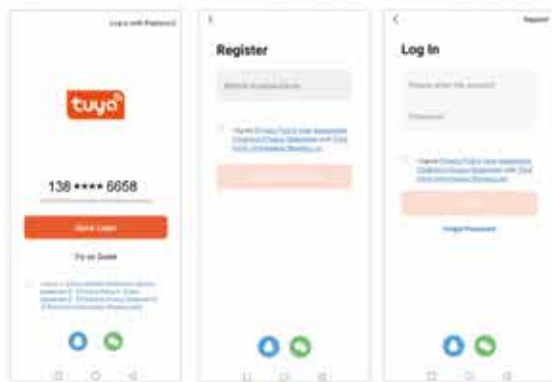

**הרשמה:**  
במידה ואין לכם משתמש, יש להירשם תחילה.

**כניסה:**  
במידה ויש לכם משתמש, יש להזין משתמש וסיסמה. לבסוף לבצע אימות.

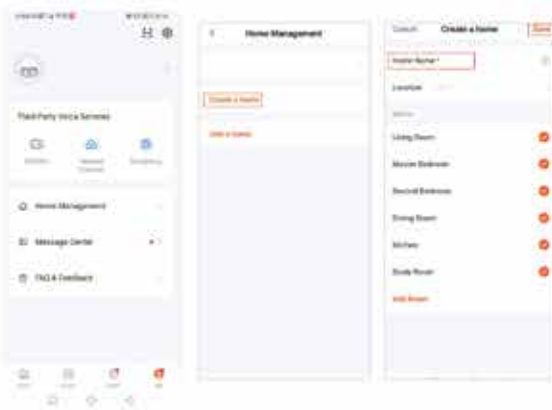

יצירת "בית"  
לאחר הכניסה יש להכנס ל"אני"  
יצירת בית  
לבחור מיקום בבית

כל משתמש / חשבון  
יכול ליצור מספר בתים  
ולהוסיף מגוון מוצרים

## תפעול אפליקציה

הגדרות רשת אלחוטית דרך המנעול



לאחר צעדים אלו, המנעול נכנס למצב שיוך לרשת

**הוספת מנעול:**  
בתוך הבית הוסף מוצר +  
בחר במצלמה ומנעול  
בחר במנעול חיבור WIFI  
בחר ברשת 2.4  
בחר ברשת הביתית  
הזן סיסמה  
לחץ הבא  
לחץ מצב EZ והחל בסריקה  
יש לבחור במנעול לסיום

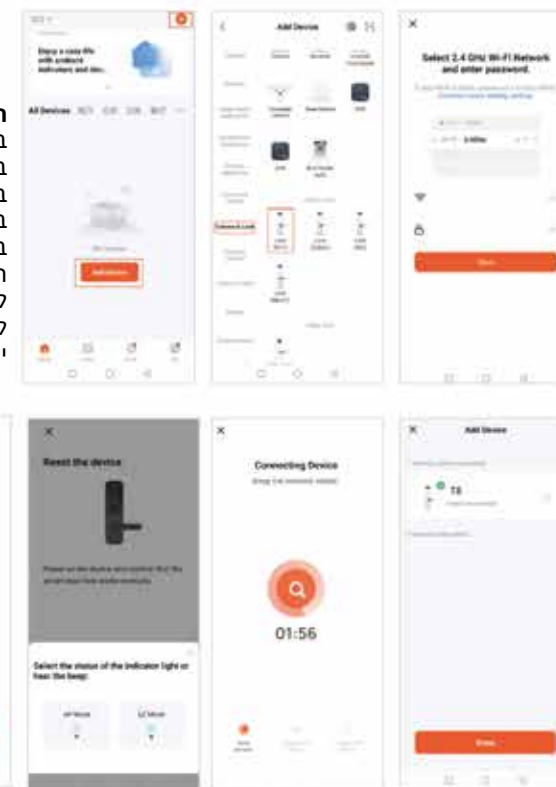

**ניהול משתמשים:**  
הוספה, הסרה ועריכה  
הניהול מתבצע על ידי מנהל בלבד

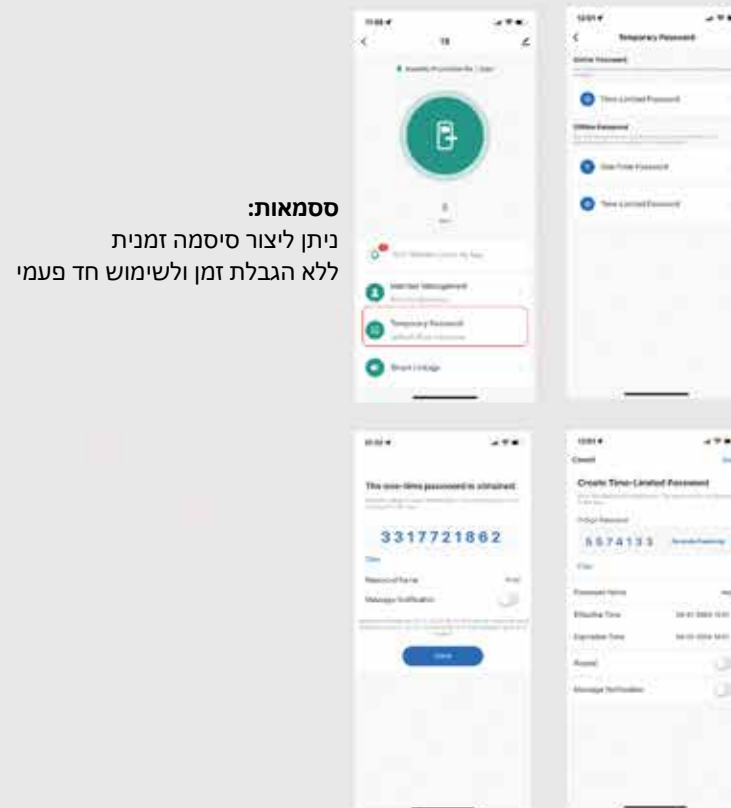
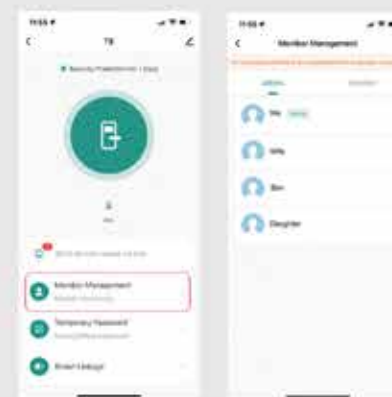

**ססמאות:**  
ניתן ליצור סיסמה זמנית  
ללא הגבלת זמן ולשימוש חד פעמי

**פונקציות עיקריות:**  
ניהול משתמשים  
סיסמאות זמניות  
קישור חכם

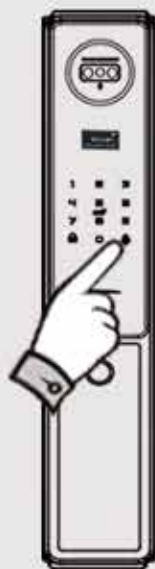

**תפעול מרחוק:**  
שילחצו על הפעמון  
נקבל התראה באפליקציה  
ניתן לנהל שיחת וידאו  
ולפתוח דלת מרחוק

